

PL INSTRUKCJA MONTAŻU / EN INSTALLATION INSTRUCTION / DE BEDIENUNGSANLEITUNG / CZ NÁVOD K MONTÁŽI / SK NÁVOD NA MONTÁŽ / HU FELSZERELÉSI UTASÍTÁS / GR ΟΔΗΓΙΕΣ ΣΥΝΑΡΜΟΛΟΓΗΣΗΣ / PT MANUAL DE MONTAGEM / HR UPUTE ZA MONTAŽU / RU ИНСТРУКЦИЯ ПО УСТАНОВКЕ / RO INSTRUCȚIUNI DE ASAMBLARE / UA ІНСТРУКЦІЯ З МОНТАЖУ / LT MONTAVIMO INSTRUKCIJA / LV MONTĀŽAS INSTRUKCIJA / EE PAIGALDUSJUHEND / DK MONTERINGSVEJLEDNING / SE MONTERINGSANVISNINGAR / NO MONTERINGSANVISNING

PL Montaż powinna wykonywać osoba posiadająca odpowiednie uprawnienia. / **EN** The installation should be performed by an adequately qualified person. / **DE** Die Montage ist von einer Person mit entsprechenden Berechtigungen auszuführen. / **CZ** Montáž musí vykonat osoba s příslušnými oprávněními. / **SK** Montáž musí vykonat osoba s príslušnými oprávneniami. / **HU** A beszerelést megfelelő szakképesítéssel rendelkező személynek kell végrehajtania. / **GR** Η εγκατάσταση πρέπει να γίνεται από πρόσωπο, το οποίο κατέχει κατάλληλες γνώσεις. / **PT** A montagem deve ser realizada por pessoa que tenha qualificações apropriadas. / **HR** Instalaciju bi trebala obaviti adekvatno kvalificirana osoba. / **RU** Сборка должна выполняться лицом, имеющим соответствующую квалификацию. / **RO** Montajul trebuie să fie efectuat de o persoană cu calificări corespunzătoare. / **UA** Монтаж повинна виконувати особа, яка має відповідні повноваження. / **LT** Montavimą turėtų atlikti asmuo, turintis tinkamas įgaliojimus. / **LV** Montāžu vajadzētu veikt personai ar nepieciešamajām pilnvarām. / **EE** Paigaldamist peaks tegea isik, kellel on vastavad volitused. / **DK** Monteringen bør udføres af en person med de nødvendige beføjelser. / **SE** Monteringen bör utföras av en person med nödvändiga behörigheter. / **NO** Monteringen bør utføres av en person med nødvendige fullmakter

PL Do montażu potrzebujesz / **EN** You need for assembly / **DE** Zur Montage benötigen Sie / **CZ** K montáži potřebujete / **SK** Na montáž potrebujete / **HU** A szereléshez szüksége van / **GR** Χρειάζεστε για την εγκατάσταση / **PT** Para montagem, você precisa / **HR** Za montažu vam treba / **RU** Для монтажа вам понадобится / **RO** Pentru montaj aveți nevoie / **UA** Для монтажу вам знадобиться / **LT** Montavimui jums reikės / **LV** Montāžai jums ir nepieciešams / **EE** Paigaldamiseks vajate / **DK** Til monteringen har du brug for / **SE** För monteringen behöver du / **NO** For monteringen trenger du:

A **PL** Zasilacz stałonapięciowy / **EN** Constant voltage power supply / **DE** Konstantspannungsnetzteil / **CZ** Stabilizovaný zdroj napětí / **SK** Stabilizovaný zdroj napätia / **HU** Állandó feszültségű tápegység / **GR** Σταθερή τάση τροφοδοτικού / **PT** Fonte de alimentação de tensão constante / **HR** Stabilizirani izvor napajanja / **RU** Блок постоянного напряжения / **RO** Sursă de alimentare cu tensiune constantă / **UA** Постійний джерело напруги / **LT** Pastovaus įtampos maitinimo šaltinis / **LV** Pastāvīgās sprieguma barošanas avots / **EE** Pideva pingega toiteallikas / **DK** Konstantspændingsforsyning / **SE** Konstantspänningsförsörjning / **NO** Konstantspennings strømforsyning

B LS CONTROLLER 5IN1 (ORO20030)

C ORO-REMOTE-DUAL-WHITE-4-ZONE (ORO20028) / ORO-REMOTE-RGBW-4-ZONE (ORO20026)

D **PL** Taśma LED / **EN** LED strip / **DE** LED-Streifen / **CZ** LED pás / **SK** LED pásik / **HU** LED szalag / **GR** Ταμιά LED / **PT** Fita LED / **HR** LED traka / **RU** Светодиодная лента / **RO** Bandă LED / **UA** Смыра LED / **LT** LED juosta / **LV** LED josla / **EE** LED-riba / **DK** LED-stripe / **SE** LED-remsa / **NO** LED-stripe

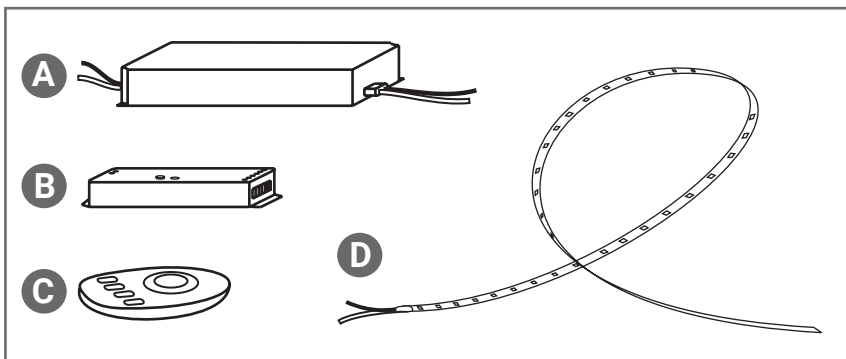

1.

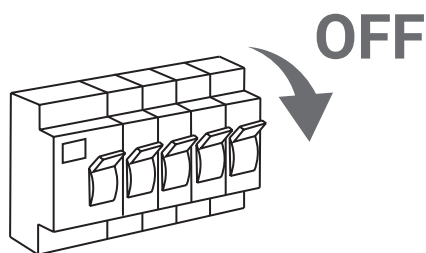

2.

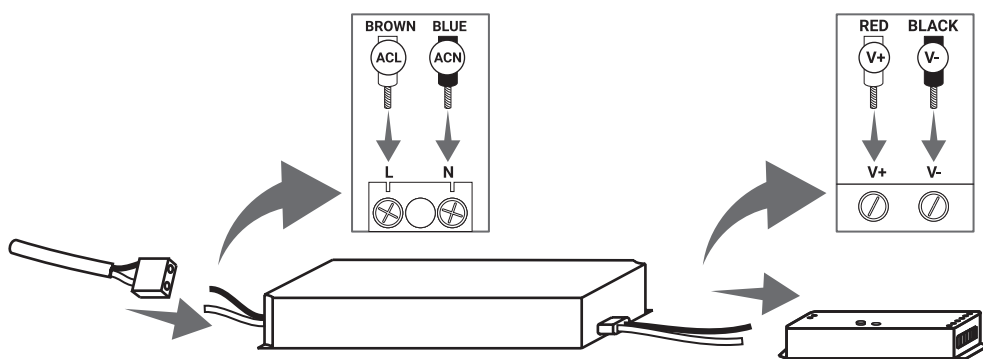

3. **PL** Dopasuj połączenie, które jest dedykowane dla Twojej taśmy LED / **EN** Match the connection dedicated to your LED strip / **DE** Passen Sie die Verbindung an, die für Ihr LED-Band vorgesehen ist / **CZ** Zvolte připojení určené pro váš LED pás / **SK** Zvolte pripojenie určené pre váš LED pás / **HU** Válassza ki az Ön LED szalagához kialakított csatlakozást / **GR** Επιλέξτε τη σύνδεση που είναι αφιερωμένη για την ταινία LED σας / **PT** Combine a conexão dedicada à sua fita LED / **HR** Prilagodite vezu koja je posvećena vašoj LED traci / **RU** Подберите соединение, предназначенное для вашей светодиодной ленты / **RO** Asigurați-vă că conexiunea este dedicată benzii LED / **UA** Виберіть з'єднання, яке призначене для вашої світлодіодної стрічки / **LT** Prisitaikykite ryšį, skirtą jūsų LED juostai / **LV** Atlasiet savam LED joslas savienojumu / **EE** Valige oma LED-riba jaoks pühendatud ühendus / **DK** Tilpas forbindelsen, der er dedikeret til dit LED-bånd / **SE** Anpassa anslutningen som är dedikerad för din LED-remsa / **NO** Tilpass tilkoblingen som er dedikert til LED-stripen din

SINGLE COLOR LED STRIP

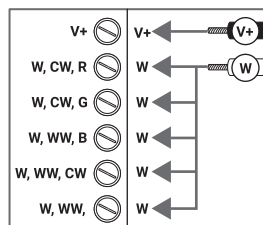

CCT LED STRIP

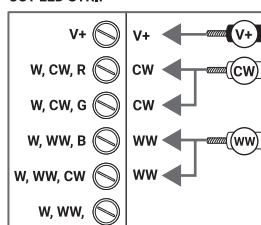

RGB LED STRIP

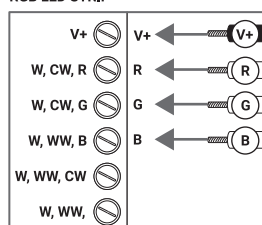

RGBW LED STRIP

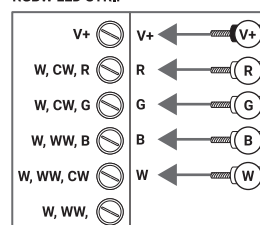

RGB+CCT LED STRIP

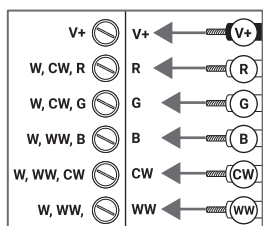

4.

