

OŚWIETLENIE INWESTYCYJNE

INDUSTRIAL LIGHTING



ORO by **LED:POL**

ŁĄCZY NAS ŚWIATŁO LIGHT BRINGS US TOGETHER

Oświetlenie inwestycyjne - niezawodność i szerokie zastosowanie Industrial lighting - reliability and many applications

Wymagania, jakie musi spełnić oświetlenie magazynu, hali produkcyjnej czy lotniska, stawia przed producentami oświetlenia LED niemałe wyzwania.

Nasza oferta idealnie je spełnia, czego dowodem są prezentowane w broszurze wysokiej klasy produkty. Wszystkie oprawy spełniają standardy unijne: EMC, RoHS, LVD, ErP i CE.

Technologia LED w naszym oświetleniu inwestycyjnym daje niezwykle szeroki wybór możliwości.

Lighting of warehouses, production halls, or airports must meet strict requirements that means quite a challenge for LED lighting producers.

Our offer perfectly comes up to all of them which is proved by high quality products presented in our brochure. All luminaires meet EU standards: EMC, RoHS, LVD, ErP and CE.

LED technology used in our industrial lighting provides with a wide variety of possibilities.

Asortyment dzieli się na oprawy dedykowane pod tuby LED oraz oprawy ze zintegrowanym źródłem światła LED.

Our product range includes integrated LED tri-proof lighting fixtures and empty housings for LED tubes





CZY WIESZ, ŻE?

- W naszych produktach wykorzystujemy wysokiej jakości markowe komponenty, dzięki temu są to produkty premium o wysokiej trwałości.
- Jesteśmy w stanie przygotować spersonalizowany projekt oświetleniowy z wykorzystaniem oferowanych przez nas produktów inwestycyjnych. Dobierzemy oświetlenie do każdego pomieszczenia bez względu na to, jakie jest jego przeznaczenie – przemysłowe, magazynowe, biurowe, usługowe, edukacyjne czy medyczne.

Kontakt w sprawie projektów oświetleniowych: projekt@led-pol.pl

DO YOU KNOW THAT?

- We use high quality branded components and that is why all our products are famous for their premium quality and extreme resistance.
- We are able to prepare a custom-fit lighting project using the offered investment products. We will select the best illumination for each room, no matter what it is used for – industry, warehouse, office, service space, educational or medical room.

More information on lighting projects, please contact: projekt@led-pol.pl



GRADO-2XT8120

Szeroka oprawa o doskonałej dystrybucji ciepła

Wide luminaire with excellent heat distribution

Wodoodporna i pyłoszczelna - IP65 - oprawa nadaje się do obiektów o zwiększonej wilgotności i narażonych na bezpośrednie działanie czynników atmosferycznych, w tym UV np. na przystankach, wiatkach, w tunelach. Jej trwałość zapewnia także wysoki stopień odporności na uderzenia IK10. Odpowiednio dobrana szerokość oprawy sprawia, że generowane przez tuby ciepło jest dobrze rozprowadzane w środku.

Waterproof and dustproof (IP65) luminaire suitable for facilities of increased humidity and ones which are exposed to weather, including UV, e.g. at the bus stops, shelters and tunnels. What is more, its durability guarantees high-level resistance to IK10 impact. Properly selected luminaire's width causes that generated by the tubes heat is effectively distributed inside.

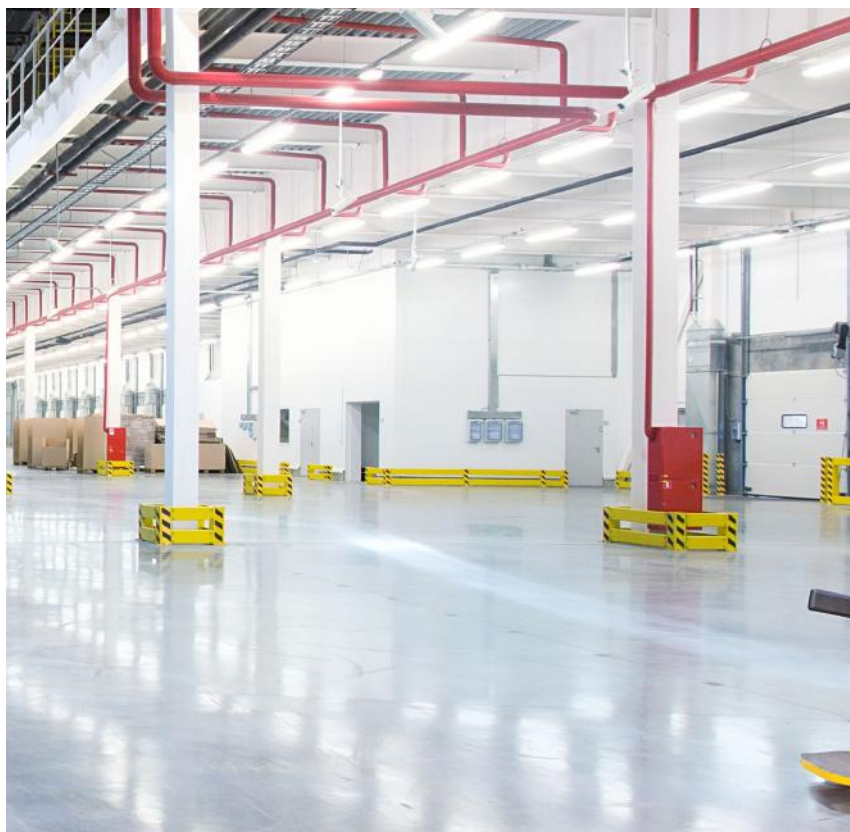

hale montażowe / assembly halls

garaże / garages

hale produkcyjne / production halls

tunele, wiaty, przystanki / tunnels, shelters, stops

hale magazynowe / warehouses

sklepy / shops

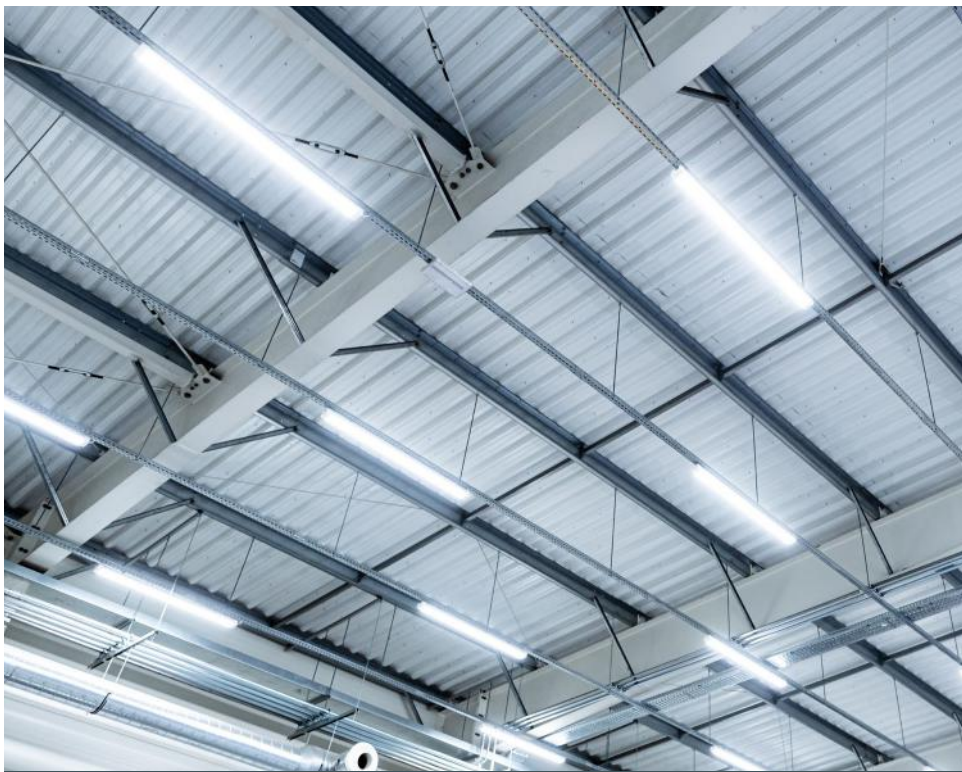

120
cm

długość
length

12,8
cm

szeroka oprawa
wide luminaire



odporna na żółknięcie
resistant to going
yellow



klipsy ze stali
nierdzewnej
w standardzie
stainless steel
clips in standard



A-A++

IP65

IK10

	Index	EAN	T8	[cm]	
ORO-GRADO-2XT8120	ORO06013	5901549640311	2xLED 120cm	126,5	ABS/PC

! sprzedawany bez źródła światła / Sold without the source of light





ATLAS-G

**Wodoodporna i pyłoszczelna
oprawa dla tub LED**

**Waterproof and dustproof luminaire
for LED tubes**

Pyłoszczelna, wodoodporna oprawa LED przystosowana do montażu dwóch tub LED T8. Wysoka klasa szczelności oprawy IP65 pozwala na zastosowanie jej w pomieszczeniach narażonych na wilgoć i zapylenie. Wytrzymałość oprawy gwarantuje wykonanie jej w wysokiej jakości komponentów – klosz z PC i obudowa z domieszkowanego ABS.

Waterproof and dustproof LED luminaire adapted to mounting two T8 LED tubes. High-level luminaire's ingress protection grading (IP65) makes possible to use it in the rooms exposed to humidity and dustiness. High quality components used in its construction guarantee luminaire's durability – diffuser made of PC and tube housing with a dope of ABS.

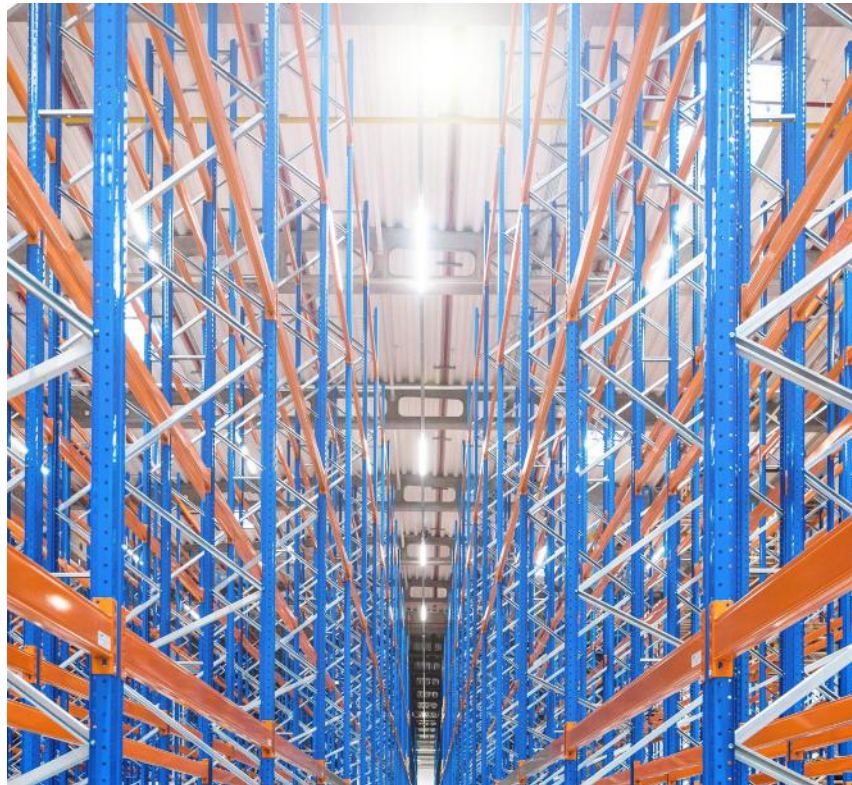

hale montażowe / assembly halls

hale produkcyjne / production halls

garaże / garages

hale magazynowe / warehouses

ciągi komunikacyjne / traffic routes and passageways

sklepy / shops



3

trzy długości
three lengths



odporna na żółknięcie
resistant to going yellow



dostosowana do
dwóch tub T8 (G13)
adapted to two T8 tubes

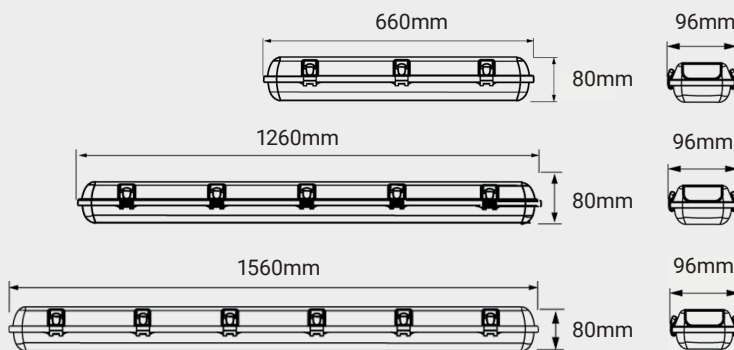

A-A++

IP65

	Index	EAN	T8	↔ [cm]	☉	
	ORO-ATLAS-2XT860-G	ORO06001	5901752714472	2XLED 60CM	66	ABS/PC
	ORO-ATLAS-2XT8120-G	ORO06002	5901752711489	2XLED 120CM	126	ABS/PC
	ORO-ATLAS-2XT8150-G	ORO06005	5902533190140	2XLED 150CM	156	ABS/PC



! sprzedawany bez źródła światła / sold without light source

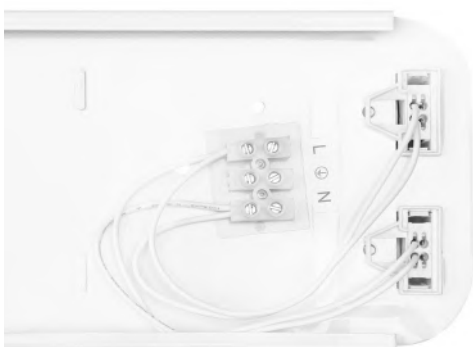



ATLAS-BASIC

Nowoczesna oprawa dedykowana tubom LED T8

State-of-the art luminaire dedicated to T8 LED tubes

Ekonomiczna oprawa przeznaczona do montażu wewnątrz pomieszczeń. Pyłoszczelna i wodoodporna, przystosowana do montażu dwóch tub LED T8. Wysoka klasa szczelności IP54 pozwala na zastosowanie oprawy w pomieszczeniach narażonych na wilgoć i zapylenie. Wytrzymałość produktu gwarantuje wykonanie go z PS oraz ABS.

Economical luminaire adapted to mounting inside rooms. Dustproof and waterproof, adapted to mounting two T8 LED tubes. High ingress protection grading (IP54) makes possible to use the luminaire in rooms exposed to humidity and dustiness. Product's durability guaranteed by PS and ABS components.



hale montażowe / assembly halls

hale produkcyjne / production halls

garaże / garages

hale magazynowe / warehouses

sklepy / shops

ciągi komunikacyjne / traffic routes and passageways

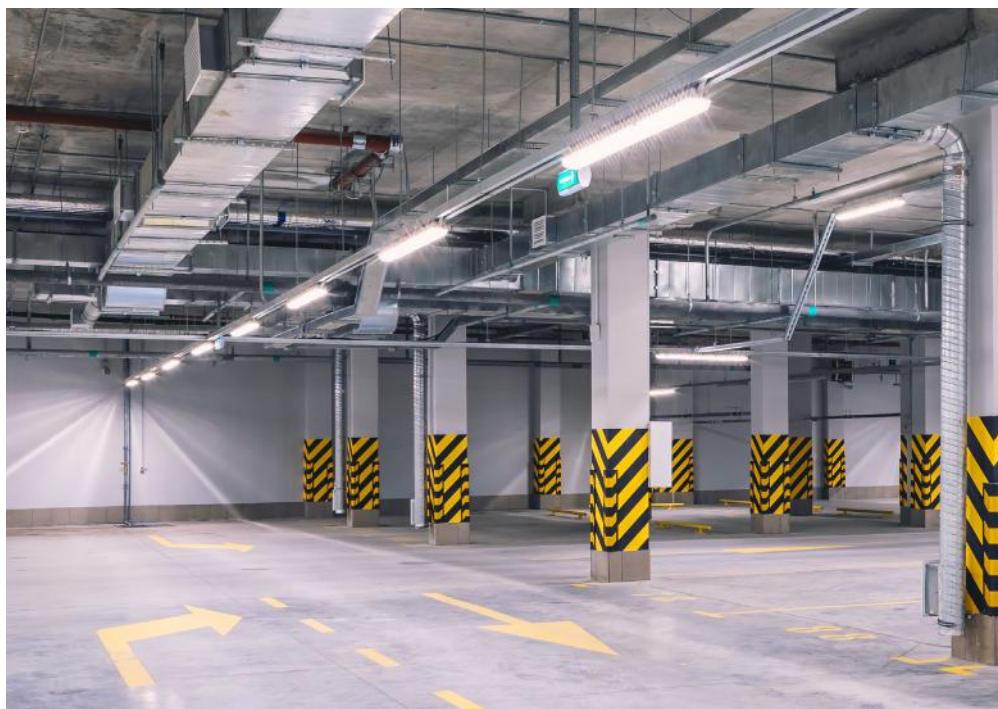

3

trzy długości
three lengths



dostosowana do dwóch tub T8 (G13)
adapted to two T8 (G13) tubes



dostępne akcesoria
acesories available

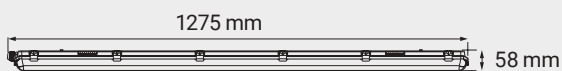

A-A++

IP54

	Index	EAN	T8	↔ [cm]	⊖
	ORO06001	5902533193530	2XLED 60CM	67,5	ABS/PS
	ORO06002	5902533193547	2XLED 120CM	127,5	ABS/PS
	ORO06005	5902533193554	2XLED 150CM	157,5	ABS/PS



sprzedawany bez źródła światła / sold without light source



AKCESORIA / ACCESSORIES

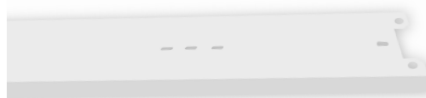

ORO-ATLAS-BASIC-2XT8120-PLATE
INDEX: ORO06019



ORO-CLIPS-ATLAS-BASIC
INDEX: ORO06017



SILVER-2XT8120

Wysokiej jakości oprawa
do tub LED T8

High quality luminaire for
LED T8 tubes

Solidnie wykonana srebrna oprawa przystosowana do montażu dwóch tub LED z trzonkiem T8. Wyposażona jest w odbłyśnik, który zwiększa skuteczność świetlną. Trwałość i wytrzymałość oprawy zapewnia wykonanie z wysokiej jakości komponentów – metalu i PS. Oprawa doskonale sprawdzi się w przypadku modernizacji czy projektowaniu oświetlenia liniowego w szkołach, biurach oraz ciągach komunikacyjnych.

Solidly made silver luminaire adapted to mounting two LED tubes with T8 base. Equipped with reflector which improves light efficiency. High quality components used in its construction – metal and PS - guarantee luminaire's durability. The luminaire will perfectly work out in case of modernising or designing linear lighting in schools, offices and circulation areas.



szkoły / schools

przedszkola / kindergartens

repcje / receptions

hotele / hotels

ciągi komunikacyjne / traffic routes and passageways

biura / offices

sklepy / shops



120
cm

długość
length



niska waga
low weight



dostosowana do
dwóch tub T8
adapted to two tubes



estetyczny wygląd
aesthetic design

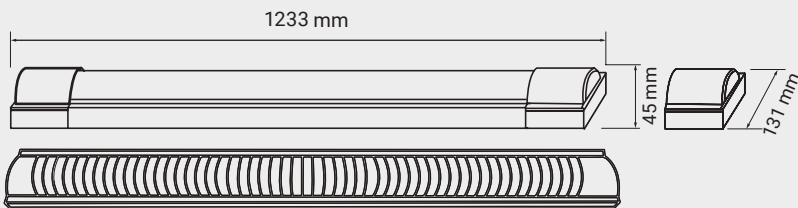

A-A++

IP20

	Index	EAN	T8	↔ [cm]	⊖
ORO-SILVER-2XT8120	ORO06018	5902533194148	2xLED 120cm	123,3	metal + PS



sprzedawany bez źródła światła / sold without light source

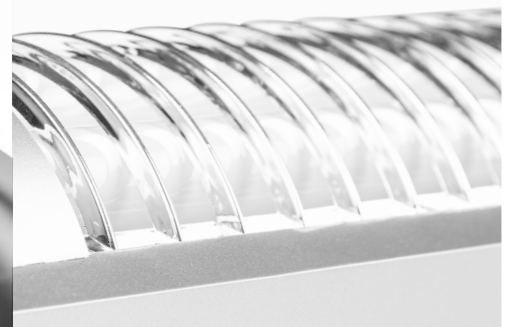
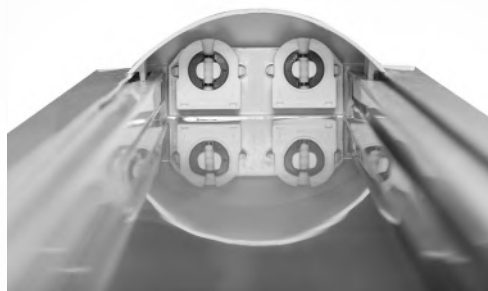



PARED

Klasyczne biurowe oprawy do
tuby LED

Classic office luminaire for
LED tube

Zamknięta oprawa dostosowana do użytku wewnątrz pomieszczeń. Wytrzymałość produktu gwarantuje wykonanie klosza z PS oraz podstawy z metalu. Perforowany klosz wpływa na estetyczny wygląd produktu.

Closed luminaire adapted to use inside rooms. Diffuser and base made of metal guarantee product's durability. Perforated diffuser makes it really attractive.



szkoły / schools

biura / offices

sklepy / shops

ciągi komunikacyjne / traffic routes and passageways



120 cm długość
length

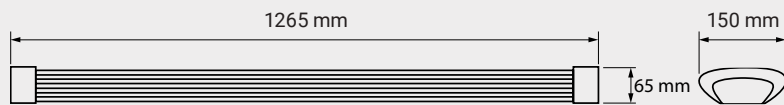

15cm szeroka oprawa
wide frame

 dostosowana do dwóch tub T8 (G13)
adapted to two tubes



A-A++

IP20

	Index	EAN	 T8	↔ [cm]	
ORO-PARED-2XT8120	ORO06012	5901549640274	2xLED 120cm	126,5	ALU/PS

! sprzedawany bez źródła światła / sold without light source





NITRA

Estetyczna i płaska oprawa ze zintegrowanymi źródłami światła LED

Aesthetic, flat luminaire with integrated LED light sources

Obudowa i klosz z wytrzymałego tworzywa sztucznego PC, odpowiedni stopień mechanicznej odporności na uderzenia IK07 sprawiają, że jest to trwały produkt, który sprosta wielu wyzwaniom. Klasa szczelności IP65 zapewnia ochronę przed kurzem, wilgocią i drobnymi owadami. Dodatkowym atutem tej płaskiej oprawy jest jej przystosowanie do montażu liniowego.

Housing and diffuser made of durable PC plastic material. The proper level of mechanical resistance to impact (IK07) makes the product highly durable and functional. IP65 ingress protection grading guarantees protection against dust, moisture and tiny insects. Another advantage of the flat luminaire is possibility to be mounted linearly.



powierzchnie biurowe i szkolne / office and school facilities

hale montażowe / assembly halls

recepcje / receptions

hale magazynowe / warehouses

sklepy / shops

garaże / garages



równomierna dystrybucja światła
equal light distribution



regulacja miejsca montażu
adjustable mounting bracket position



niska waga
light weight



dwie długości
two lengths



zasilanie przelotowe w standardzie
linear power supply in standard

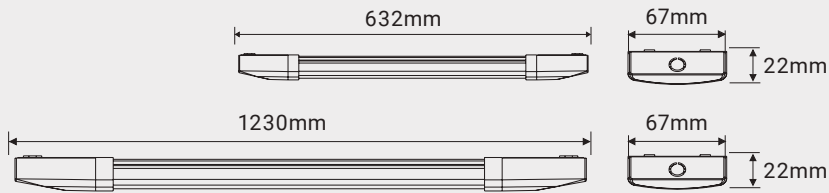

	Index	EAN	P[W]	PF	T[K]	↔ [cm]	△ [°]	Φ [lm]	
	ORO-NITRA-18W-L	ORO18023	5902533191291	18	>0,9	4000	63,2	120	1440
	ORO-NITRA-36W-L	ORO18024	5902533191307	36	>0,9	4000	123	120	2850



3
- lata gwarancji -
Years Warranty -



BALI

Hermetyczna oprawa ze zintegrowanymi źródłami światła LED

Hermetic luminaire with integrated LED light sources

Oprawa z diodami SANAN, wydajna i trwała o wysokiej odporności na wilgoć i zapylenie (IP 65). Jej atuty to również możliwość montażu liniowego oraz zastosowana kostka montażowa typu szybkozłączka.

The luminaire with SANAN diodes – efficient and durable. Highly resistant to humidity and dusting (IP 65). It can also be mounted linearly and used with fast connection terminal block.

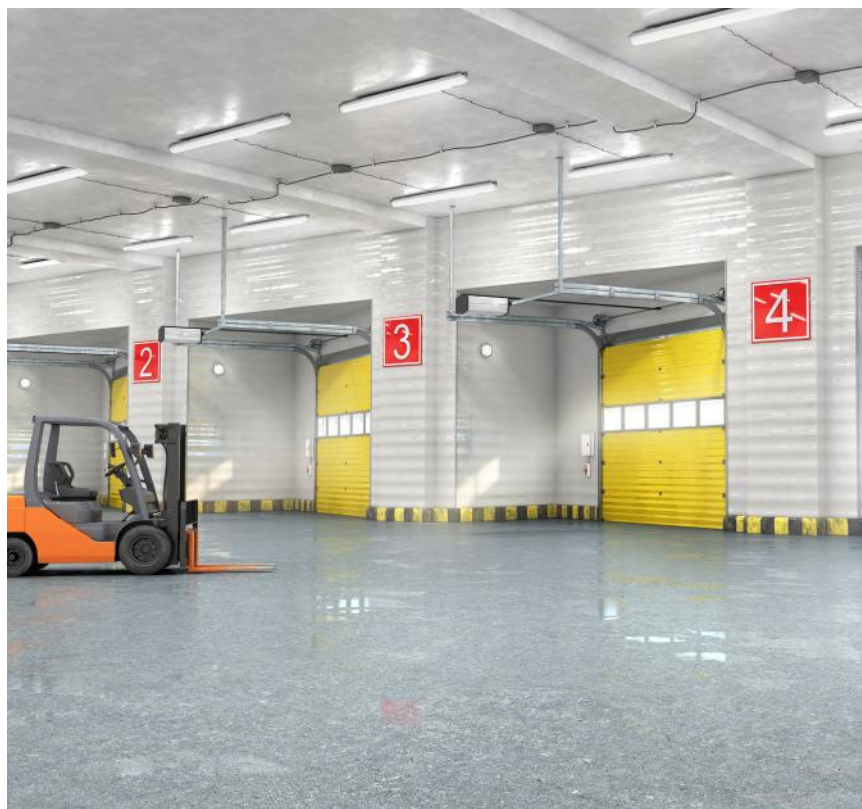

hale wystawowe / exhibition halls

stacje benzynowe / filling stations

hale montażowe / assembly halls

hale magazynowe / warehouses

garaże / garages

ciągi komunikacyjne / traffic routes and passageways

hale produkcyjne / production halls



równomierna dystrybucja światła
even light distribution



120 cm
długość
length



zasilanie przelotowe
linear power supply



niska waga
light weight



regulacja miejsca montażu
adjustable mounting
bracket position



skuteczność świetlna: 140 Lm/W
luminous efficacy: 140 lm / W



wydajne diody SANAN
efficient SANAN diodes

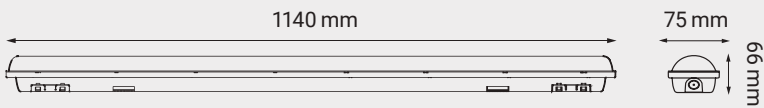

	Index	EAN	P[W]	PF	T[K]	↔ [cm]	△ [°]	Φ [lm]
ORO-BALI-50W-DW-L	ORO18036	5902533194636	50	>0,95	4000	114	120	5750



5
- lat gwarancji - Years warranty



NAGEL-SWITCH

Cztery oprawy w jednej!

Four luminaires in one!

Mocna oprawa dająca elastyczność w dopasowaniu oświetlenia do bieżących potrzeb. Czterostopniowa regulacja mocy (32W/40W/48W/56W) oznacza uniwersalność przy projektowaniu oświetlenia i poszerza możliwości zastosowania produktu. Dzięki tej oprawie sprawnie i bez dodatkowych kosztów można dostosować oświetlenie bez dodatkowych kosztów inwestycyjnych.

Strong luminaire providing with flexibility of adapting illumination to the current needs. Four-level power output setting (32/40/48/56W) means functionality while designing illumination, and broadens the range of product's usage. The luminaire allows to adjust illumination without additional investment costs.



hale produkcyjne / production halls

tunele / tunnels

przejścia / passages

hale wystawowe / exhibition halls

lotniska / airports

hale magazynowe / warehouses

stacje benzynowe / gas stations

garaże / garages



czterostopniowa regulacja mocy
four-level power output setting



150
cm

długość oprawy
luminaire's length



skuteczność świetlna: 140 lm/W
light efficacy: 140 lm/W



zasilacz OSRAM
OSRAM power supply



zasilanie przelotowe
linear power supply

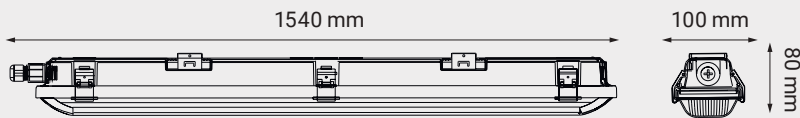

	Index	EAN	P[W]	PF	T[K]	↔ [cm]	Φ [lm]
ORO-NAGEL-SWITCH-32W-56W-DW-L	ORO18032	5902533194155	32/40/48/56	>0,95	4000	154	4480/5600/ 6720/7840



5
- lat gwarancji -
Years Warranty



SFERIS

Oprawa o wysokich parametrach i niezawodnych komponentach

Luminaire with qualitative parameters and sure components

Najwyższy stopień odporności na uderzenia IK10, szczelność na poziomie IP66 i wyjątkowa wydajność świetlna 140 lm/W, a także najwyższej jakości zasilacz TRIDONIC, niski współczynnik oślnienia UGR <19, wysoki współczynnik mocy PF>0,9 wyróżniają tę oprawę na rynku. Zastosowany materiał PC daje oprawie odporność na UV i uszkodzenia mechaniczne. Wszystkie te cechy razem powodują, że jest to oprawa idealna do zadań specjalnych.

The highest level of resistance to impact (IK10), IP66 tightness, great light efficiency – 140 lm/W, glare index UGR <19 and high power index PF>0,9 are the main features of the luminaire. It is also equipped with the highest quality power supply unit (TRIDONIC). Produced of highly durable PC material which makes it resistant to UV and mechanical damages. It is the perfect luminaire for special tasks.



stacje kolejowe / train station

lotniska / airports

pociągi / trains

przystanki komunikacji miejskiej / bus stops

hale wystawowe / exhibition halls

hale produkcyjne / production halls

metro / underground

stacje benzynowe / gas stations

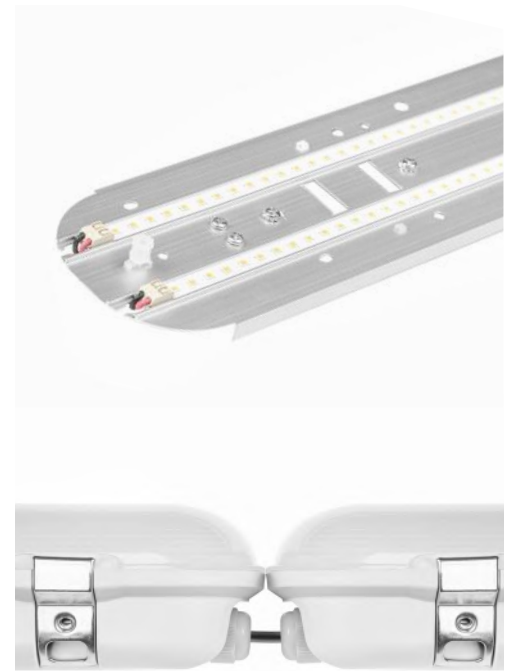

wydajne diody SANAN
efficient SANAN diodes



trzy długości
three lengths



dostępna z mikrofalowym
czujnikiem ruchu
available with microwave
movement sensor



skuteczność świetlna: 140 lm/W
luminous efficacy: 140 lm / W



niska waga
light weight



zasilacz Tridonic
power supply unit TRIDONIC

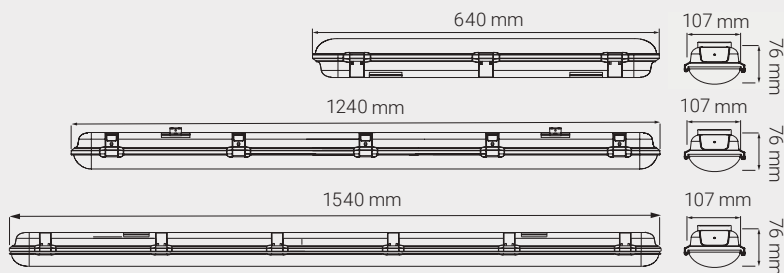

A++ IP66 IK10 PF>0,9 UGR <19

	Index	EAN	P[W]	PF	T[K]	↔ [cm]	△ [°]	Φ [lm]
ORO-SFERIS-18W-L-III	ORO18030	5902533193875	18	>0,9	4000	64	120	2520
ORO-SFERIS-38W-L-III	ORO18033	5902533194384	38	>0,9	4000	124	120	5320
ORO-SFERIS-48W-L-III	ORO18034	5902533194568	48	>0,9	4000	154	120	6720

AKCESORIA / ACCESSORIES



ORO-LINK-SFERIS
INDEX: ORO18006



ORO-SENSO-SFERIS
INDEX: ORO18007

5
- lat gwarancji -
Years Warranty -



ETERNO

Wysoka odporność oprawy na środowisko kwasowe i zasadowe

Luminaire highly resistant to acidic and alkaline environment

Stalowa obudowa i klosz wykonany z hartowanego szkła zapewniają odporność oprawy na zwiększone stężenie kwasów i zasad. Klasa szczelności IP66 i wytrzymałość mechaniczna IK07 powodują, że oprawa poradzi sobie w najtrudniejszych warunkach.

Steel housing and diffuser made of toughened glass, guarantee resistance to the increased concentration of acids and alkali. Due to ingress protection grading IP66 and mechanical durability IK07, the luminaire can be used in the harsh conditions.



stacje benzynowe / gas stations

garaże / garages

hale wystawowe / exhibition halls

hale produkcyjne / production halls

oczyszczalnie ścieków / airsewage treatment plants

parkingi / car parks

pieczarkarnie / mushroom-growing cellars

kurniki / poultry houses



120 cm

długość oprawy
luminaire's length



skuteczność świetlna: 140 Lm/W
luminous efficacy: 140 lm / W



zasilacz Tridonic
Tridonic power supply



specjalna konstrukcja oprawy
special luminaire's construction



wydajne diody SEOUL
efficient SOUL diodes

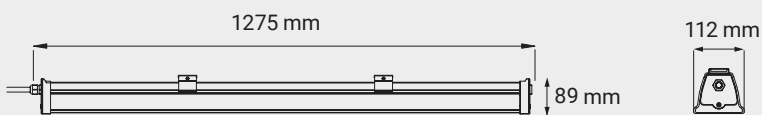

A++ **IP65** **IK07** **PF<0,9**

	Index	P[W]	EAN	PF	T[K]	↔[cm]	△[°]	Φ [lm]
ORO-ETERNO-60W-II-L	ORO18031	60	5902533193981	>0,95	4000	127,5	120	8400

AKCESORIA / ACCESSORIES



ORO-SENSO-ETERNO
INDEX: ORO18010

ORO-FIX-ETERNO
INDEX: ORO18013

ORO-LINK-ETERNO
INDEX: ORO18014

5
- lat gwarancji - Years
Warranty



ALIEN II

Oprawa typu highbay
z wbudowanym źródłem światła
LED

High-bay luminaire with
integrated LED light source

Idealny zamiennik dla tradycyjnych opraw sodowych i metahalogenowych, który przewyższa je pod względem wydajności, energooszczędności i trwałości. Głównymi cechami produktu są m.in. unikalny kształt, obudowa z aluminium i możliwość ściemniania (wyprowadzony z oprawy dodatkowy przewód 1-10V). W oprawie zastosowano specjalne otwory, wymuszające ruch powietrza i umożliwiające samoczyszczenie się, co zwiększa odporność na zanieczyszczenia.

A perfect substitute for traditional sodium and meta-halogen luminaires. It is more efficient, energy-saving and durable. The main product's features are: a unique shape, aluminium housing and dimming function (additional 1-10V cable led out from the luminaire). Special holes used in the luminaire make the air flow and self-clean so it is highly resistant to dust.

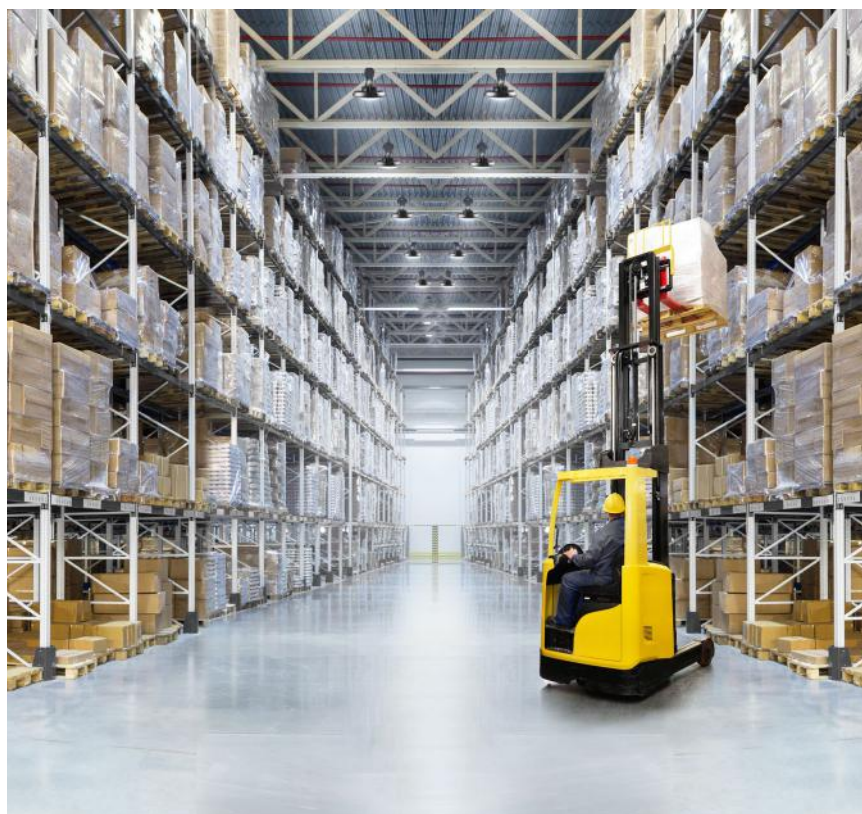

hale produkcyjne / production halls

salony samochodowe / car showrooms

obiekty sportowe / sport facilities

pomieszczenia wystawowe / exhibition spaces

magazyny wysokiego składowania / high storage warehouses

supermarkety / supermarkets

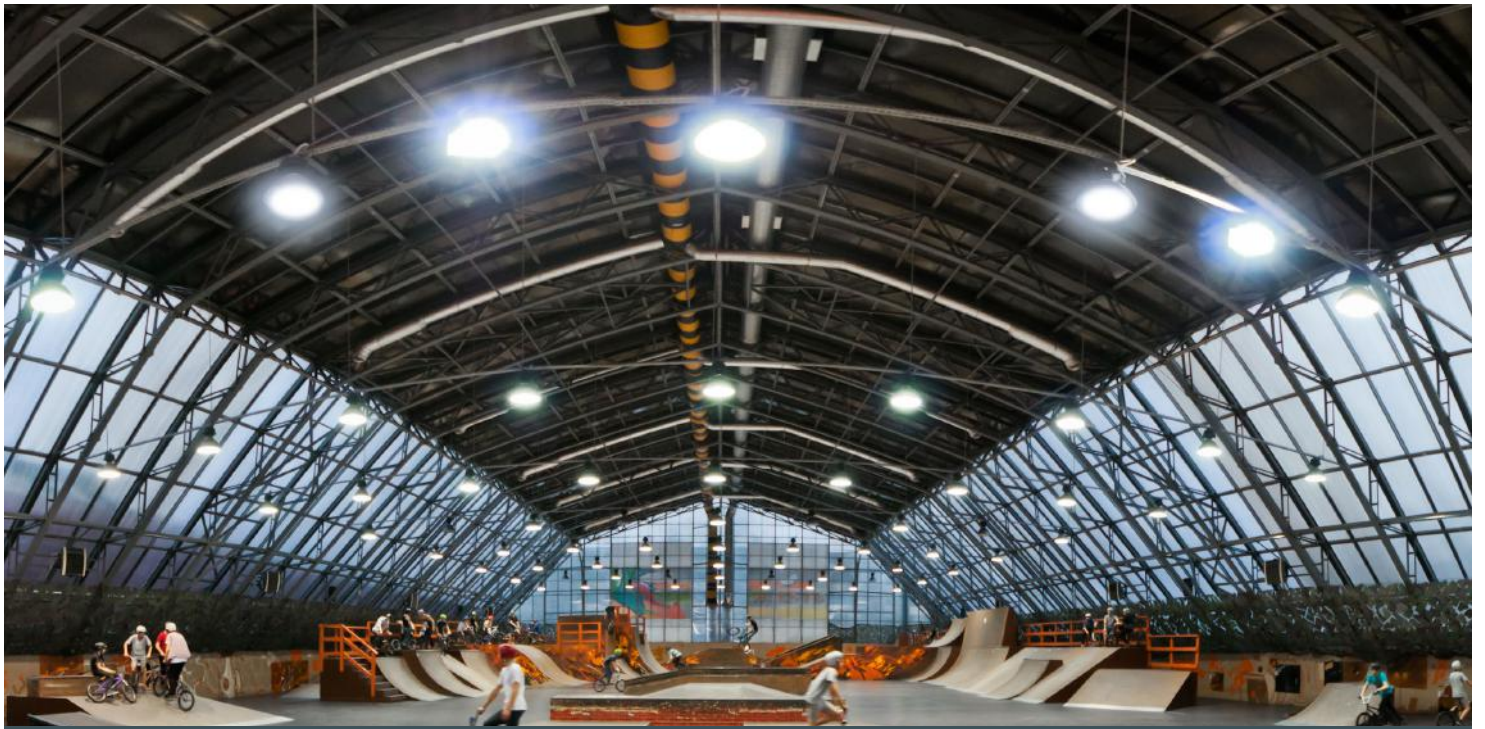

zasilacz Mean Well
Mean Well
power supply



diody Seoul
Seoul diodes



unikalny kształt
unique shape



możliwość
ściemniania 1-10V
dimming
function 1-10V



trwałość 50 000h
durability 50 000h



wysoka skuteczność świetlna
high luminous efficacy



samoczyszczenie oprawy
self-cleaning of the luminaire

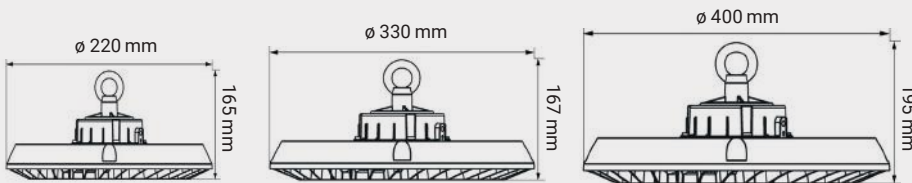

A++

IP65

IK07

	Index	EAN	P[W]	PF	T[K]	ø [cm]	△ [°]	Φ [lm]	
	ORO-HB-ALIEN-80W-II	ORO19009	5902533194414	80	>0,93	4000	22	110	11 200
	ORO-HB-ALIEN-120W-II	ORO19010	5902533194421	120	>0,93	4000	33	110	16 800
	ORO-HB-ALIEN-200W-II	ORO19011	5902533194438	200	>0,93	4000	40	110	28 000



5
- lat gwarancji -
Years Warranty

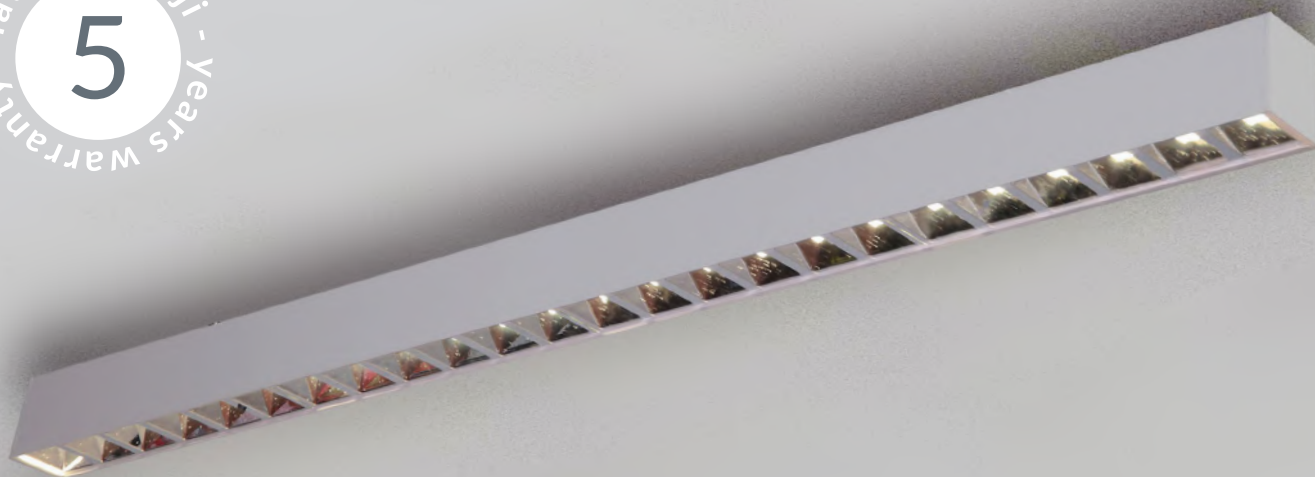

RAGGIO

Nowoczesna i trwała aluminiowa
oprawa biurowa

Modern and durable aluminium
office luminaire

Wyjątkowy design i możliwość łączenia opraw w figury geometryczne powoduje, że oprawa jest pożądanym elementem wyposażenia każdego biura. Oprawa bazuje na markowych komponentach typu zasilacz BOKE i diody OSRAM, co w połączeniu w okresie trwałości 50 000 h sprawia, że jest to wydajne i trwałe oświetlenie na lata.

Unique design and option of connecting the luminaires and forming geometrical figures – that is why the luminaire is a popular and sought-after office fittings. The luminaire is based on branded components such as BOKE power supply unit and OSRAM diodes. Furthermore, 50 000 h period of durability makes it efficient and long-lasting illumination.

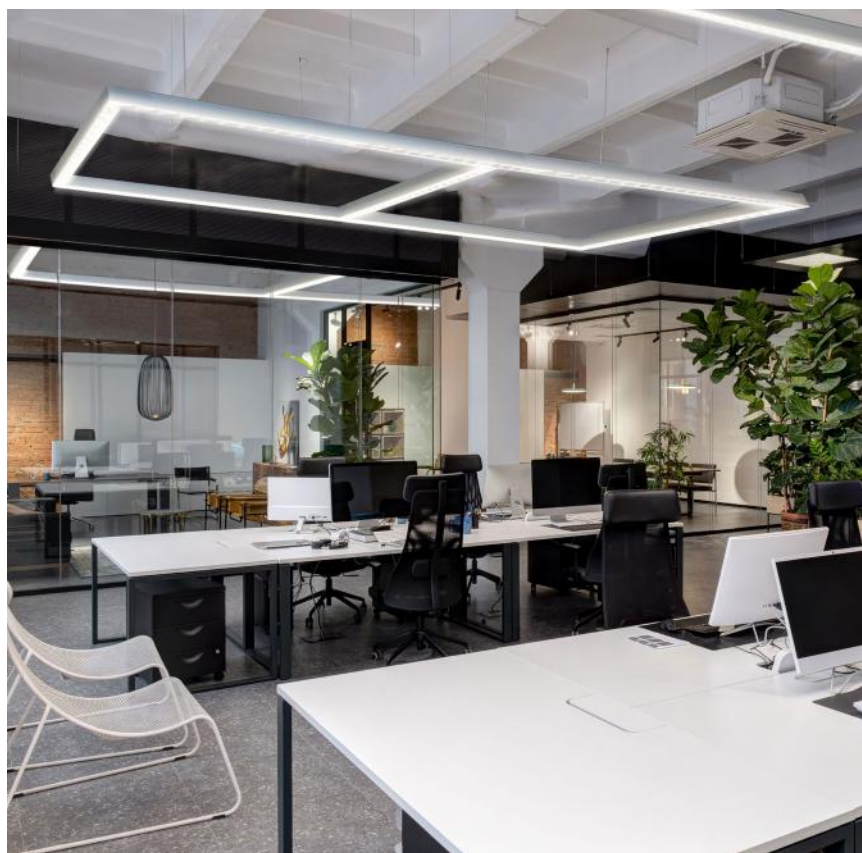

sale konferencyjne / conference rooms

hale wystawowe / exhibition halls

hotele / hotels

biura / offices

ciągi komunikacyjne / traffic routes and passageways

repcje / receptions

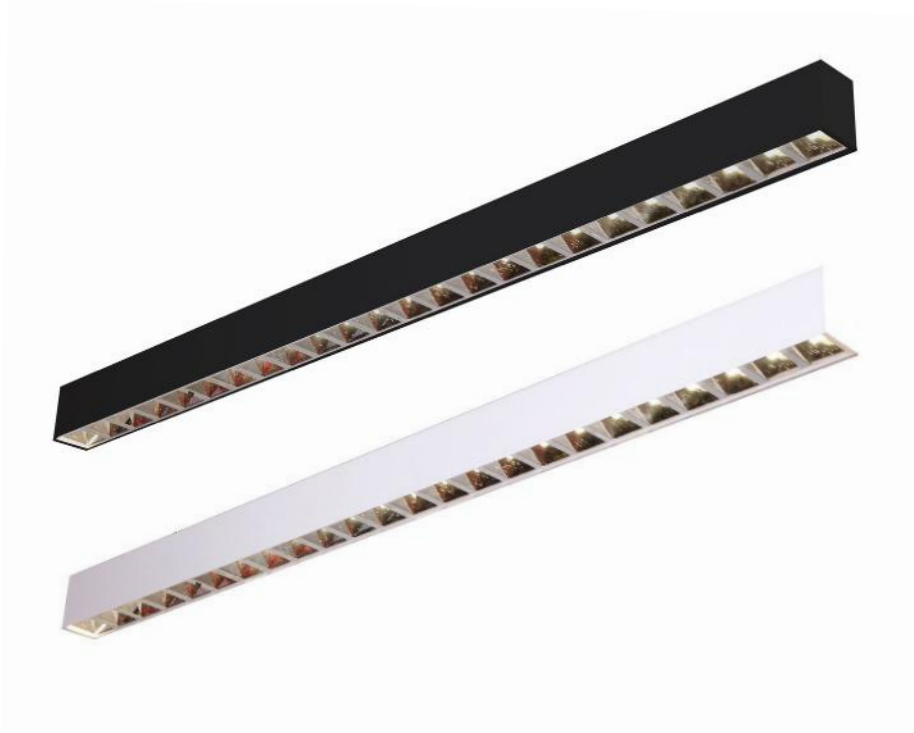

120
cm

długość oprawy
the length of the
luminaire



możliwość łączenia
w bryły geometryczne
option of connecting
the luminaires and forming
geometrical figures

3

trzy wersje kolorystyczne
three colour versions



zasilacz BOKE
BOKE power supply



diody OSRAM
OSRAM diodes



znamionowy okres trwałości
użytkowej: 50 000h
rated period of
durability: 50 000 h



A++ IP65 IK06 PF>0,9 UGR <16

		Index	EAN	PF	T[K]	↔ [cm]	△ [°]	Φ [lm]
●	ORO-RAGGIO-SILVER-40W-DW-L	ORO18038	5902533196166	>0,95	4000	120	70	5000
○	ORO-RAGGIO-WHITE-40W-DW-L	ORO18037	5902533196173	>0,95	4000	120	70	5000
●	ORO-RAGGIO-BLACK-40W-DW-L	ORO18039	5902533196159	>0,95	4000	120	70	5000

+	AKCESORIA / ACCESSORIES	INDEX	EAN	ZASTOSOWANIE / APPLICATION
	ORO-RAGGIO-SILVER-CONNECT-0	ORO18040	5902533196180	Łącznik wewnętrzny / Internal connector
	ORO-RAGGIO-SILVER-CONNECT-2	ORO18051	5902533197002	Łącznik zewnętrzny podwójny, kąt 90° / Outer connector, two ends, 90°
	ORO-RAGGIO-SILVER-CONNECT-4	ORO18053	5902533197026	Łącznik zewnętrzny potrójny, kąt 90° / Outer connector, three ends, 90°
	ORO-RAGGIO-CLIPS	ORO18056	5902533197057	Uchwyt do montażu podtynkowego / Clip for flush installation
	ORO-RAGGIO-LINK-1	ORO18057	5902533197064	Linki do montażu podwieszanego / Suspension wires

	GRADO-2XT8120	ORO-ATLAS-2XT8120-G	ORO-ATLAS-BASIC-2XT860	SILVER-2XT8120	PARED	NITRA	BALI	NAGEL-SWITCH	SFERIS	ETERNO	ALIEN II	RAGGIO
ZASTOSOWANIE APPLICATION	hale magazynowe / warehouses	+	+	+		+	+	+	+	+	+	
	hale magazynowe wysokiego składowania / high bay warehouses							+	+	+	+	
	hale produkcyjne / production halls	+	+	+		+	+	+	+	+	+	
	hale montażowe / assembly halls	+	+	+		+	+	+	+	+	+	
	sklepy / shops	+	+	+	+	+	+	+	+	+	+	+
	garaże / garages	+	+	+	+	+	+	+	+	+	+	
	tunele / tunnels	+						+	+	+		
	ciągi komunikacyjne / passageways	+	+	+	+	+	+	+	+			+
	przystanki, wiaty autobusowe / bus stops, bus shelters	+						+	+	+		
	obiekty sportowe / sports facilities										+	
	salony samochodowe / car dealerships									+	+	+
	pomieszczenia wystawowe / exhibition rooms						+	+	+	+	+	+
	recepce / receptions	+	+	+	+	+	+	+	+	+		+
	hotele / hotels	+	+	+	+	+	+	+	+	+		+
	biura / offices				+	+	+					+
	sale konferencyjne / conference rooms				+	+	+					+
	szkoły / schools				+	+	+	+				+
	parkingi / parking lots	+						+	+	+		
	stacje benzynowe / gas stations							+	+	+	+	
	lotniska / airports							+	+	+	+	
	stacje kolejowe / railway stations	+							+	+		
	pieczarkarnie / mushroom farms										+	
kurniki / chicken coops										+		
oczyszczalnie ścieków / sewage treatment plants										+		
PARAMETRY ADVANTAGES	gwarancja [lata] / warranty [years]	2	2	2	2	2	5	2	3	5	5	5
	IP	20	65	65	54	20	65	65	65	66	66	20
	IK		10	08			08	07	06	10	08	07
	UGR						<23	<19	<23	<19	<23	<16
	trwałość [h] / durability [h]						50000	25000	25000	50000	30000	50000
	skuteczność świetlna / luminous efficiency						140 lm/W	80 lm/W	115 lm/W	140 lm/W	140 lm/W	140 lm/W

		GRADO-2XT120	ORO-ATLAS-2XT120-G	ORO-ATLAS-BASIC-2XT120	SILVER-2XT120	PARED	NITRA	BALI	NAGEL-SWITCH	SFERIS	ETERNO	ALIEN II	RAGGIO	
ZALETY ADVANTAGES	możliwość ściemniania* / dimmable*											+		
	pyłoszczelna / dustproof	+	+	+			+	+	+	+	+	+		
	zwiększona odporność na wilgoć / increased resistance to moisture	+	+	+			+	+	+	+	+	+		
	zwiększona odporność mechaniczna / increased mechanical resistance	+	+				+	+	+		+	+		
	odporny na UV / resistant to UV	+	+				+	+	+	+	+	+	+	
	możliwość łączenia liniowego / possibility of linear connection				+		+	+	+	+	+		+	
	możliwość tworzenia brył geometrycznych / the possibility of creating geometric bodies												+	
	odporność na środowiska kwasowe i zasadowe / resistance to acid and alkaline environments											+		
	ulepszona dystrybucja ciepła / improved heat distribution	+								+	+	+	+	+
	szybkozłączka do podłączenia przewodów / quick coupler for connecting wires								+	+	+	+		+
	klipsy ze stali nierdzewnej / stainless steel clips	+								+	+			





Nasze tuby LED występują w dwóch temperaturach barwowych: dziennej (naturalnej) oraz zimnej, dzięki czemu pasują do każdego rodzaju pomieszczeń. Brak efektu migotania pozytywnie wpływa na efektywność naszej pracy i nie męczy wzroku, dlatego chętnie jest wybierane do miejsc, w których pracujemy.

Our LED tubes are available in two colours: daylight (neutral) and cold colour temperature, therefore they can be used in any kind of rooms. No winking effect positively improves our work efficiency and does not strain our eyes. Tubes are simply the best solution for our work environment.

DW	CW
neutralna day	zimna cool
4 000 K	6 500 K

TUBY LED LED TUBES

Tuby LED to jedno z najbardziej energooszczędnych źródeł światła i są idealnym zamiennikiem standardowych świetlówek liniowych CFL. Wysoka skuteczność świetlna Led sprawia, iż jest to produkt bardzo popularny. Rozwiązania dostępne w naszej firmie są dla trzech długości popularnych świetlówek led T8: 60cm, 120cm i 150cm. Oferujemy 3 linie produktowe, w bardziej zaawansowanych zapewniamy 3- i 5- letnią gwarancję.

Furthermore, LED tubes are one of the most energy-efficient light sources and therefore they can serve as an ideal substitution for standard CFL lighting tubes. LED lamps are highly efficient, popular and sought-after products. We provide with solutions for three lengths of popular LED lamps in our company: T8: 60 cm, 120 cm and 150 cm. In case of more advanced lines we offer three- and 5-years guarantee.

piwnice / cellars

warsztaty / repair shop

hale produkcyjne / production halls

hale magazynowe / warehouse halls

obiekty handlowe / retail and service facilities

garaże i wiaty przydomowe / garages and home shelters

- 1 wysoka jakość wykonania / high quality
- 2 energooszczędność / energy-efficiency
- 3 wysoka wydajność / high efficiency
- 4 źródło światła / light source
- 5 szeroki kąt świecenia / wide lightning angle
- 6 długa żywotność / long product life-span
- 7 nie nagrzewanie się do wysokich temperatur / no overheating
- 8 wysoka skuteczność od 100 lm/W do 150 lm/W / high luminous efficacy from 100 lm/W to 150 lm/W
- 9 przyjazne środowisku - w ich produkcji nie wykorzystuje się gazów ani szkodliwych związków chemicznych / environment friendly – there are neither gases nor harmful chemicals used in production process
- 10 estetyczny wygląd / aesthetical design
- 11 prosty i bezproblemowy montaż / easy and effortless mounting

Wszystkie nasze tuby mają szklany mleczny klosz z elementami poliwęglanowymi, podkreślający ich elegancki wygląd, a obudowa z sprawia, że produkt jest odporny na długotrwałe podwyższone temperatury - nie odkształca się.

All tubes have an opal glass shade with polycarbonate elements which highlight their elegant design. The tube housing makes the product resistant to long-lasting higher temperatures (it does not distort).

Tuby Led w porównaniu do świetlówek liniowych mają wyższą odporność na cykle włącz / wyłącz, dzięki czemu idealnie współpracują z systemami opartymi na czujnikach ruchu, co przekłada się na zwiększone oszczędności energii elektrycznej.

LED tubes, in comparison to linear fluorescent lamps show higher resistance to turn on / turn off cycle, which means that they perfectly work with systems based on movement sensors and help to save energy.

Oferowane przez nas świetlówki ledowe można zamontować w przeznaczonych do tego celu oprawach oświetleniowych, w tym również w belkach, czy oprawach hermetycznych lub rastrowych. Wszystkie akcesoria, jak i oprawy oświetleniowe znajdują się w niniejszej broszurze oraz na stronie www.led-pol.com

LED lamps offered by our company can be mounted in the dedicated luminaires, including batten and tri-proof luminaires. All accessories and luminaires can be found in the brochure or on our site: [led-pol.com](http://www.led-pol.com)

Nasze szklane tuby T8 podzielone są na trzy linie produktowe z wyraźnie zaznaczonymi różnicami technologicznymi co przekłada się na zdecydowanie zwiększone parametry użytkowe i wskaźniki trwałości w bardziej zaawansowanych liniach.

Our T8 tubes have been divided into the product lines

BASIC

BASIC



ORO-T8-60-BASIC-II

ORO-T8-120-BASIC-II

ORO-T8-150-BASIC-II

STANDARD

GLASS



ORO-T8-60-GLASS-II

ORO-T8-120-GLASS-II

ORO-T8-150-GLASS-II

PREMIUM

GLASS POWER



ORO-T8-60-GLASS-POWER

ORO-T8-120-GLASS-POWER

ORO-T8-150-GLASS-POWER

	Dostępne moce Available wattages	Dostępne długości Available lengths	Skuteczność świetlna Luminous efficacy	Materiał klosza Housing material	Materiał PCB PCB material	Dodatkowe zabezpieczenie zasilacza Additional protection of the power supply	Gwarancja Warranty
BASIC	9W, 18W, 24W	60cm, 120cm, 150cm	100 lm/W	Szklany, mleczny Milky glass	Elastyczny pasek Flexible PCB	Nie No	2 lata 2 years
GLASS	9W, 18W, 24W	60cm, 120cm, 150cm	125 lm/W	Szklany, mleczny Milky glass	Włókno szklane Fiberglass	Tak - warystor Yes - varistor	3 lata 3 years
GLASS POWER	9W, 18W, 24W	60cm, 120cm, 150cm	150 lm/W	Szklany, mleczny Milky glass	Aluminium Aluminium	Tak - warystor Yes - varistor	5 lat 5 years

ROZŚWIETLIMY TWOJĄ PRZYSZŁOŚĆ

Jesteśmy polską firmą z piętnastoletnim doświadczeniem na rynku oświetlenia LED.

LIGHTING UP YOUR FUTURE

We are a Polish company with 15 years of experience in the LED lighting market.

PARTNERSTWO

Cenimy KAŻDEGO naszego Klienta i KAŻDEGO naszego Pracownika. Uczciwość i odpowiedzialność biznesowa są dla nas wyznacznikiem budowania relacji na zasadach wzajemnego zaufania i szacunku do drugiego człowieka. Partnerstwo to również możliwość dopasowania różnego rodzaju indywidualnych rozwiązań pod konkretnego klienta i jego wymagania.

PARTNERSHIP

We value our EVERY customer and our EVERY employee. We consider integrity and business responsibility as the foundation for developing relationships based on mutual trust and respect for another person. We also treat partnership as an opportunity to tailor and customise solutions to each and every customer and their specific requirements.

ŚRODOWISKO

Nasze produkty spełniają europejskie normy związane z bezpieczeństwem użytkowania, ochroną zdrowia i środowiska. Sami także tworzymy przyjazne środowisko pracy i miłą atmosferę, która motywuje do działania.

ENVIRONMENT

Our products meet European standards for safety of use, health and environment protection. We also create a friendly and pleasant work environment and good atmosphere which motivates people to act.

NASZA JAKOŚĆ

Stawiamy na JAKOŚĆ I NIEZAWODNOŚĆ naszych produktów oraz profesjonalizm w działaniu, począwszy od kontaktu z naszym przedstawicielem, przez Biuro Obsługi Klienta, po sprawną wysyłkę towarów i obsługę posprzedażową. Jesteśmy gronem specjalistów, pasjonatów, ludzi zaangażowanych i lubiących swoją pracę.

OUR QUALITY

We give the highest priority to QUALITY AND RELIABILITY of our products, as well, as professionalism and efficiency in action, which starts from the first contact with our representative, followed by the assistance from our Customer Service, concluded with fast and efficient delivery of goods and after-sales service. We are a group of specialists, enthusiasts, people demonstrating commitment and truly enjoying their work.

15 lat Led-pol
15 years of Led-pol



Zapisz się do naszego newslettera
i bądź na bieżąco z informacjami od naszej firmy!

Sign up for our newsletter and stay up-to-date with our company!

Jeśli jesteś zainteresowany broszurami lub katalogami, napisz do biuro@led-pol.pl lub pobierz materiał z naszej strony www.led-pol.com:
If you are interested in brochures or catalogues, write an email to biuro@led-pol.pl or download materials from our website:

www.led-pol.com



Dołącz do naszych fanów Join our fans



facebook.com/LedPol



pl.linkedin.com/company/led-pol

LED-POL Spółka z ograniczoną odpowiedzialnością Sp.k.
ul. Kustronia 40, 43-300 Bielsko-Biała, Polska

tel. +48 33 822 63 00
e-mail: biuro@led-pol.pl export@led-pol.pl

Adres do korespondencji / Mailing address:

Led-Pol Sp. z o.o. Sp.k.
Mazańcowice 614, 43-391 Mazańcowice, Polska

LED-POL CZ s.r.o.
Karvinská 571/9, Český Těšín
Česká Republika
e-mail: kancelaria@led-pol.cz

LED-POL s.r.o.
J. Haška 3, 950 47 Nitra
Slovensko
e-mail: kancelaria@led-pol.sk